

Schutzgebühr: 5,50 €



ALUKON Beratungshandbuch

ROLLLÄDEN · SONNENSCHUTZ · TORE · INSEKTENSCHUTZ

ALUKON



Die ALUKON Produktübersicht

Alles aus einer Hand

ALUKON ist Ihr Partner wenn es um Sonnenschutz geht. Rollläden, Raffstoren, textile Sonnenschutzbehänge, Insektenschutzsysteme, Rolltore und gedämmte Rollladenkastensysteme stehen in verschiedensten Formen und Farben zur Verfügung.

Wir bieten Lösungen für alle Anforderungen „rund ums Fenster“. Das Beste daran: alle Produkte erhalten Sie aus einer Hand – Made in Germany! Die eigene Fertigung in Deutschland ist der Garant für die gleichbleibende, hohe Qualität. Unsere langjährige Erfahrung im Bereich Sonnenschutz hat uns zu einem Marktführer in vielen Regionen Europas gemacht.

ALUKON – Die Möglichmacher – testen Sie uns, Sie werden überzeugt sein!



Rollladen	4	Sonderlösungen	28
Fassadenintegrierte Lösungen	8	Schrägrollladen	30
Kastenformen	10	Aufsatzkästen AK-MIRO PLUS und AK-FLEX	32
Rollladenbehänge	14	Renovierungskasten AK-FENRO	36
Außenjalousien	16	Motorisierung	38
ZipTex	22	Insektenschutz	40
Weitere Behänge	24	Tore	46
Sicherheitsrollladen	26	Technische Daten	50



Rolladen - einfach edel

Fassaden mit Vorbausystemen kreativ gestalten

Produkte, die Sie beschützen. Formen, die die Fassaden Ihres Hauses in neuem Design erstrahlen lassen. Systeme mit denen Sie die Lichtverhältnisse in Ihrem Haus regeln können - Rolladen erhöhen Ihren Lebenskomfort!





Vorteile der Vorbaurollladen

Fassaden mit Vorbausystemen kreativ gestalten

Dekorativ, elegant und ausgesprochen funktional präsentieren sich ALUKON Rollladensysteme. Sie verleihen der Architektur Ihres Hauses das gewisse Etwas und bieten Annehmlichkeiten wie Sicht-, Sonnen-, Wetter und Wärmeschutz sowie Sicherheit.

ALUKON Vorbaurollladen sind für den Neubau ebenso geeignet wie für die anspruchsvolle Renovierung und können mit Sonnenschutzbehängen, wie Raffstoren, s_onro® und ZipTex (ab Seite 22) ausgestattet werden.

Ob als sichtbares Rollladenelement oder als Einputzvariante - die große Auswahl an unterschiedlichen Formen, Farben und Ausführungen eröffnet nahezu unbegrenzte gestalterische Perspektiven.

Rollladen bieten viel! Sicht-, Sonnen-, Wetter-, Wärmeschutz und Sicherheit. Mit einer Funkfernbedienung genießen Sie all diese Annehmlichkeiten, auf Wunsch vom Sofa aus.



Fenster sind die Augen Ihres Hauses. Mit farblich abgestimmten Vorbaurollladen erhalten diese Fenster das gewisse Extra. Ob farblich Ton in Ton oder bewusst als Kontrast gestaltet, Sie entscheiden über die Optik Ihres Hauses.



Vorteile der Vorbaurollladen

- **Sichtschutz:** mehr Privatsphäre im eigenen Zuhause
- **Energiesparer:** unterstützt die Wärmeisolierung, spart Energie- und Heizkosten
- **Einbruchhemmung:** eine zusätzliche Barriere für Ihre Sicherheit, schreckt Eindringlinge ab
- **Sonnenschutz:** angenehm kühl und schattig an heißen Sommertagen
- **Unwetterschutz:** schützt vor Hagel- und Sturmschäden
- **Schalldämmung:** mindert Geräuschbelastung
- **Insektenschutz:** integrierbar in alle Rollladenkästen, hält lästige Plagegeister fern
- **Stabilität:** Kasten und Profile aus korrosionsbeständigem Aluminium - stabil, langlebig, wartungsarm und recyclingfähig
- **Bedienkomfort:** ohne Grenzen - ob einfach mit Gurt- bzw. Schnurbedienung, Kurbelgetriebe oder komfortabel per Elektroantrieb mit programmierbarer Sicherheit durch intelligente, zeitgesteuerte Einzel- und Gruppensteuerungen
- **Ökologie:** Aluminium-Rollladenprofile mit PUR-Schaum, Kästen und Führungsschienen mit Pulverlacken beschichtet



Fassadenintegrierte Lösungen

Einputzrollladen - unsichtbar und dennoch vorhanden

Verputzbare Rollladenkästen, die ideale Lösung für den Neubau. Der Rollladenkasten ist unsichtbar in die Fassade integriert. Energieeinsparung und Komfort - eine gelungene Symbiose mit den ALUKON Einputzrollladen.

Zusätzlich zu den einbruchhemmenden und wärmedämmenden Rollladenprofilen können die ALUKON Einputzrollladen auch mit einem integrierten Insektengitter ausgestattet werden.

Vorteile der ALUKON Einputzrollladen

- Keine Kältebrücken durch die Montage vor dem Fenster
- Revisionsblende im Außenbereich, Service- und Reparaturarbeiten können dadurch schnell und sauber durchgeführt werden
- Hohe Wärme- und Schalldämmung
- Passt sich der Fassadengestaltung optimal an
- In allen Rollladenkästen ist Insektenschutz integrierbar und hält lästige Plagegeister fern



ALUKON Rollladen bieten viele Vorteile unter anderem Sicherheit und Wärmeschutz.

Stranggepresste Kästen

Wenn Sie etwas Exklusives suchen



In allen Kastenformen kann zusätzlich auch ein Insektenschutzgitter integriert werden.

Alle Kastenformen sind mit unterschiedlichen Behängen kombinierbar.

Stranggepresste Kästen

Formstabile, hochwertige Rollladenkästen aus stranggepresstem Aluminium sind robust, belastbar, langlebig und wartungsarm. Das Exklusivprogramm bietet Lösungen für besonders große Rollladenkonstruktionen und außergewöhnliche architektonische Wünsche.

Eine moderne Farb- und Formgestaltung kennzeichnet die stranggepressten ALUKON Vorbau-systeme. Sie sind in allen RAL-Farben, eloxierten Ausführungen sowie ausgewählten Strukturfarben erhältlich (ab Seite 50).

Sämtliche stranggepressten Vorbaukästen von ALUKON sind mit einer Scharnierverbindung ausgestattet.

Die außenliegende Revisionsblende garantiert eine schnelle und saubere Durchführung von Service- und Reparaturarbeiten.



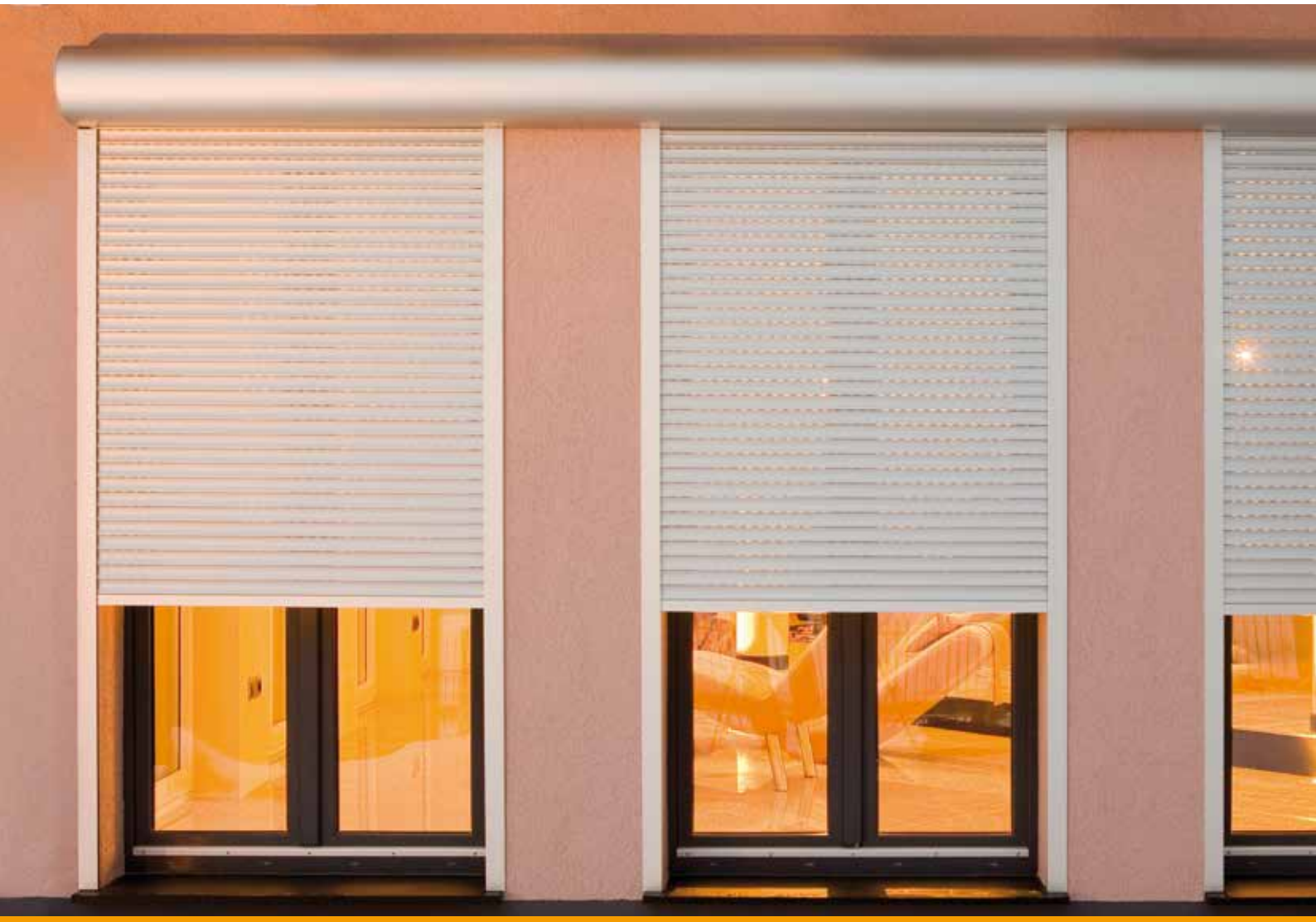

rund



gerade



Putzträger mit geradem
oder 20° schrägen Kasten



Rollgeformte Kästen

Unser umfangreiches Standardprogramm

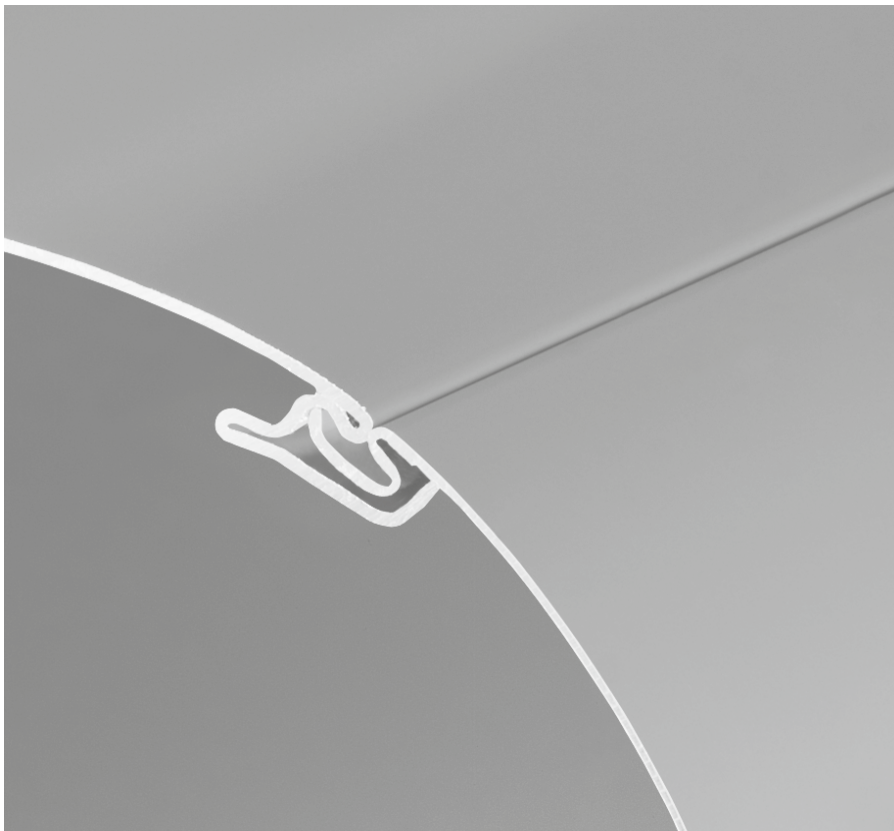

In allen Kastenformen kann zusätzlich auch ein Insektenschutzgitter integriert werden.

Alle Kastenformen sind mit unterschiedlichen Behängen kombinierbar.

Rollgeformte Kästen

Rollladenkästen aus rollgeformten Aluminiumblenden sehen nicht nur sehr gut aus, sie bestehen ebenfalls durch große Formenvielfalt, sind witterungsbeständig und bieten eine lange Lebensdauer.

Eine moderne Farb- und Formgestaltung kennzeichnet die rollgeformten ALUKON Vorbausysteme. Sie sind in allen RAL-Farben sowie ausgewählten Strukturfarben erhältlich (ab Seite 50).





Sämtliche Vorbaukästen von ALUKON sind mit einer Scharnierverbindung ausgestattet. Die außenliegende Revisionsblende garantiert eine schnelle und saubere Durchführung von Service- und Reparaturarbeiten.



Putzträger gerade



viertelrund



rund



Putzträger 20° schräg



Fassaden mit Rollläden gestalten

Eleganz am Fenster mit Rollläden

Ganz gleich welche Anforderungen Sie stellen, ALUKON hat den passenden Behang. Rollladenprofile aus hochwertigem Aluminium verfügen über eine hohe Formstabilität und sind somit besonders widerstandsfähig. Sie sehen dekorativ und elegant aus, sind wärmedämmend sowie einbruchhemmend. Zusätzlich bieten sie Annehmlichkeiten wie Lichtregulierung, Sicht-, Sonnen- und Unwetterschutz.

Mit der außergewöhnlich großen Farbvielfalt können Sie der Architektur Ihres Hauses das gewisse Etwas verleihen. Die gestalterischen Perspektiven sind aufgrund unseres Farbprogramms nahezu unbegrenzt (ab Seite 50).



Vorteile der ALUKON Rollladenbehänge aus Aluminium

- Stabil und sicher durch doppelwandige Aluminiumprofile
- Umweltfreundlich mit PUR-Schaum
- Korrosionsbeständig, deshalb langlebig
- Große Auswahl an unterschiedlichen Profilen und Formen
- Optimales Lauf- und Wickelverhalten
- Wartungsfrei durch hochwertige Lackierung
- Zusätzliche Wärme- und Schalldämmung



Argumente für ALUKON Profile

ALUKON Rollladenpanzer sind so vielseitig wie die Wünsche, die an sie gestellt werden. Vom einfachen PVC-Hohlkammerprofil für kleine Fenster, über rollgeformte, dicklackbeschichtete, mit PUR-Schaum gefüllte Aluminiumbehänge bis hin zum stranggepressten Aluminiumprofil, das in allen RAL-Farben beschichtet werden kann, ist alles möglich.



Genießen Sie Sonnentage im Garten und freuen Sie sich auf ein angenehmes Klima in Ihren Wohnräumen. Mit Rollläden können Sie die gewünschte Beschattung selbst oder mit entsprechenden Sensoren automatisch einstellen. Außen sonnig, innen kühl - ein optimales Wohngefühl.



Eleganz am Fenster mit Außenjalousien

Fassaden mit Raffstoren gestalten

ALUKON Raffstoren reflektieren Sonnenstrahlen oder lassen Licht und Sonne in den Raum, so wie Sie es wünschen. Die Lamellen lassen sich in nahezu jedem Winkel horizontal einstellen und sorgen je nach Tages- und Jahreszeit für optimale Licht- und Wärmeverhältnisse im Raum.



Vielfältige Kombinationsmöglichkeiten stehen Ihnen offen

ALUKON Raffstoren an der Sonnenseite und ALUKON Rollläden an der Wetterseite - in einem gleich aussehenden Kastensystem.

Eine optimale Funktionskombination, die sich durch integrierten Insektenschutz noch erweitern lässt.



Vorteile des integrierten ALUKON Insektenschutzes

- Behang aus kunststoffummanteltem, besonders lichtdurchlässigem Fiberglasgewebe
- Selbstaufrollende Insektenschutzgaze, unsichtbar im Rollladenkasten integriert
- Spezialbürsten in der Führungsschiene sorgen für guten Halt, auch bei Wind
- Zusätzlicher Insektenblocker verhindert, dass Insekten hinter die Gaze krabbeln



ALUKON Raffstoren im Vorbaulement sind ein Hingucker an jeder Fassade. Die einfach, auch nachträglich zu montierenden Vorbauraffstoren sind optimal geeignet, um Licht und Schatten nach Ihren Wünschen einzustellen.



Außenjalousien

Lichtregulierung nach Wunsch

Licht ist Leben. Es beeinflusst Wohlbefinden und Lebensqualität. Um ein angenehmes Raumklima zu erhalten, müssen die im Tagesverlauf wechselnden Lichtverhältnisse und die individuellen Anforderungen der Bewohner in Einklang gebracht werden. Mit den ALUKON Raffstoren besteht die Möglichkeit, das Tageslicht kontrolliert zu regulieren. Dabei bestimmen Sie selbst, welchen Lichteinfall und welche Lichtmenge Sie benötigen.



Das bieten ALUKON Raffstoren

- Moderne Fassadengestaltung mit Raffstoren als Design-Element
- Optimale Reduktion von Licht- und Wärmestrahlung
- Angenehme Lichtverhältnisse im Innenraum
- Drei Lamellentypen zur Auswahl
- Vielzahl an Montagevarianten

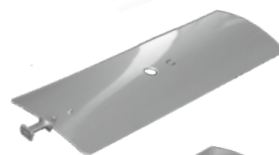

80 mm Flachlamelle

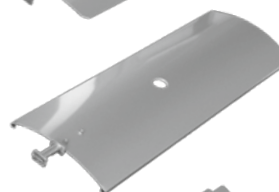

80 mm gebördelte Lamelle



90 mm Z-Lamelle



Warum Raffstoren von ALUKON

Mit ALUKON Raffstoren wird eine unerwünschte Aufheizung des Raumes durch Sonneneinstrahlung zuverlässig gestoppt. Durch Raffstoren bleiben Innenräume angenehm kühl. Bis zu 90 % des solaren Eintrages lassen sich mit ALUKON Raffstoren verhindern. In den meisten Fällen kann so auf eine aktive Kühlung durch Klimageräte verzichtet werden.



Wählen Sie aus einer großen Auswahl an Lamellenfarben sowie aus drei unterschiedlichen Lamellenarten: eine 80 mm Flachlamelle, eine 80 mm gebördelte Lamelle sowie eine 90 mm Z-Lamelle.

Vorteile von ALUKON Raffstoren

- Regulierung des Lichteinfalls durch verstellbare Lamellen
- Sonnen-, Sicht- und Hitzeschutz
- Als Design-Element, für eine lebendige Architektur oder zur Wintergartenbeschattung
- Höchste Qualität durch witterungsbeständige Aluminiumlamellen
- Sichtblende und Führungsschiene in RAL-Farben möglich



Ein angenehmes Wohnklima mit ALUKON Raffstoren

Auch zum Umweltschutz tragen Raffstoren bei, denn fast 20 % des gesamten deutschen Strombedarfs entsteht durch Lüftungs- und Klimaanlage vorwiegend in Büro- und Verwaltungsgebäuden.

Am besten funktioniert die Beschattung per Automatik. Mit sensorisch gesteuerten Antrieben wird das Schließen der Sonnenschutzeinrichtung nicht vergessen.

Die Fassade des Hauses lässt sich gleichzeitig durch farblich abgestimmte Lamellen optisch aufwerten.

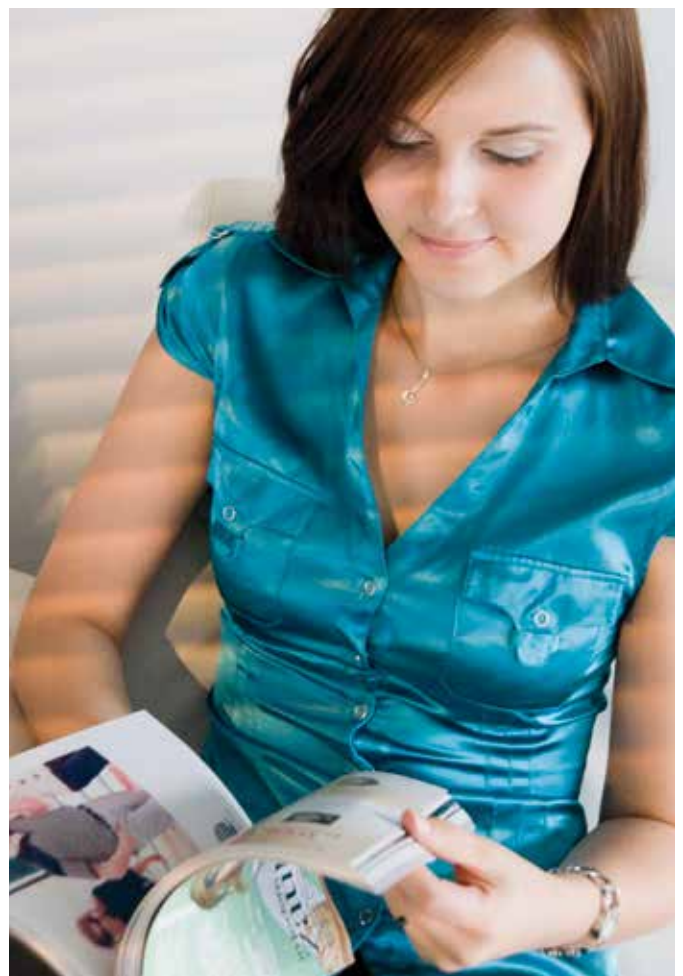

Eleganz am Fenster mit ZipTex

Der textile Sonnenschutz

ALUKON ZipTex ist ein Sonnenschutzsystem mit vielen optischen und funktionellen Vorteilen. Ob transparente Gewebe oder Verdunklungsstoffe, ein- oder mehrfarbige Behänge - mit dem ALUKON ZipTex System ist nahezu alles möglich. Durch die allseitige Fixierung der textilen Behänge wird eine extrem hohe Windstabilität erreicht. Dies ermöglicht großflächige Elemente.

Das Zip-System sorgt außerdem für eine straffe Behangspannung und ermöglicht so einen geringeren Lichteinfall im Bereich der Führungsschiene. Es bietet daher gute Voraussetzungen für Verdunklungsanlagen und ist gleichzeitig ein guter Schutz gegen Insekten.



Vorteile von ALUKON ZipTex Satiné 5500, twilight PEARL 297, SOLTIS® 86, 92 und B92 (Verdunkelungsgewebe), ORCHESTRA Uni

- Dekorative Funktion durch fast unbegrenzte Farb- und Materialwahlmöglichkeiten
- Blend- und Hitzeschutz bei gleichzeitigem Erhalt der Sicht nach außen (je nach Tuchtyp)
- Minimierung von Reflexionen an Bildschirmen
- Keine überhitzten Räume
- Insektenschutz-Funktion
- Hoher Windwiderstand durch seitlich geführten Behang





Eleganz am Fenster mit s_onro[®] und den JalouRoll Behängen

halb geschlossener Behang mit Sicht nach außen

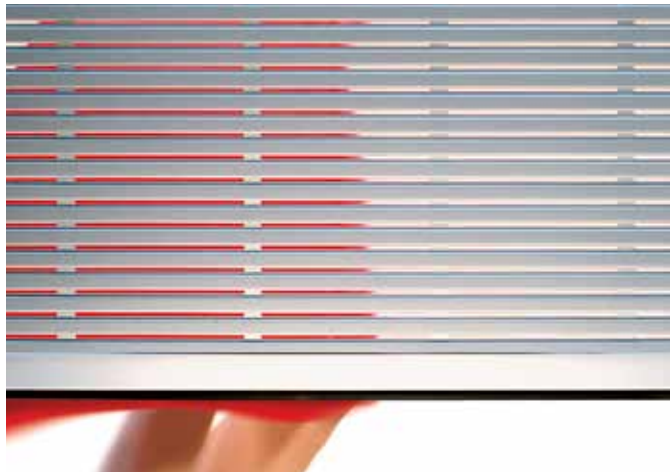

komplett geschlossener Behang zur Abdunkelung



s_onro[®] - eine Kombination aus Rollläden und Sonnenschutz

s_onro[®], die perfekte Symbiose aus Rollläden und Sonnenschutz. Moderner, klar gestalteter Sichtschutz bei gleichzeitiger Transparenz. Ab 20° Sonnenstand lässt s_onro[®] keine direkte Sonne mehr in den Raum, wobei die Sicht nach außen weiterhin gewährleistet ist. Die Lichtmenge im Raum kann durch Schließen des Behangs individuell, bis zur Abdunklung, reguliert werden. Langlebigkeit durch hochwertige Materialien - Made in Germany.

Vollendung in Qualität und Design

Sonnenschutz- und Rollladenbehang mit Profilen aus rollgeformtem, doppelwandigen Aluminium für hohe Stabilität. Transparenz und Belüftungsmöglichkeit bei geöffnetem Behang, Verdunklung im geschlossenen Zustand.

Der Designbehang s_onro[®] - natürlich auch mit integriertem Insektenschutz. Kinderleichte Bedienung der ALUKON Elemente - natürlich auch per Funk.





JalouRoll kombiniert jalousierbare Profile mit klassischen Rollladenprofilen.

JalouRoll bietet mit seiner innovativen Jalousiefunktion Sonnenschutz und Transparenz nach außen. Die großen Licht- und Luftöffnungen lassen indirektes Tageslicht und viel Frischluft nach innen. Auf Wunsch können die JalouRoll-Profile auch mit integriertem Insektenschutz ausgestattet werden.

JalouRoll sorgt im Sommer für schattige, luftige und kühle Räume und im Winter tragen Rollladen besonders effizient zur Energieeinsparung bei.

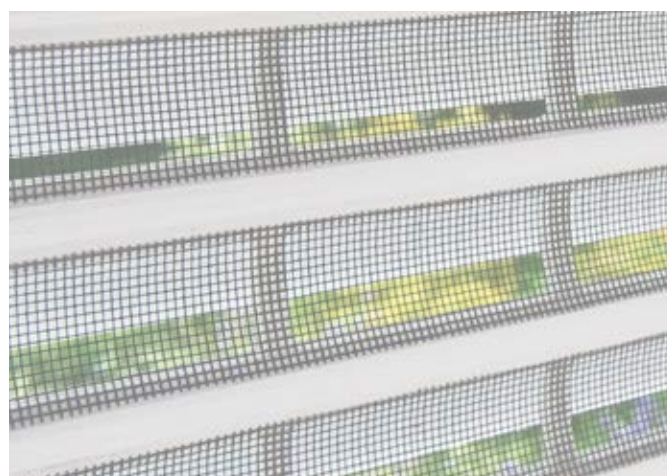

JalouRoll kombiniert mit Rollladenbehang und mit geöffneter Jalousiefunktion.

JalouRoll mit integriertem Insektenschutz.



Sicherheitsrolladen nach DIN EN 13659

Der sichere Komfort mit Funktion für das Fenster

Bequeme Bedienung per Schalter oder Funk-Handsender. Ein spezieller Rolladen-
behang aus Hartschaumprofilen und Hochschiebesicherungen sind Bestandteile unserer
Sicherheitsrolladen. Die verstärkte Schlussleiste mit Stahleinlage und die einbruch-
hemmenden Führungsschienenabdeckungen sorgen zusätzlich für Ihre Sicherheit.



Verstärkte Schlussleiste mit Stahleinlage

Vorteile der ALUKON Sicherheitsrollladen

- Die überarbeitete DIN EN 13659 regelt praktikabel verstärkte Produkte zur Einbruchhemmung
- ALUKON bietet mit dem Sicherheitsrollladen einen einbruchhemmenden Rollladen als verstärkten Abschluss mit der höchsten Klasse 2 an
- Stabil und sicher durch doppelwandigem Rollladenbehang mit Hartschaum-Profilen
- Erhöhte Sicherheit durch verdeckt liegende Befestigung
- Motorbedienung mit Hochschiebesicherung
- Verstärkte Schlussleiste mit Stahleinlage
- Korrosionsbeständig, deshalb langlebig
- Zusätzliche Wärme- und Schalldämmung



Rollladen sind nicht nur Sicht-, Wetter- und Schalldämmung. Speziell ausgestattete Rollladen sind ein kostengünstiger Weg zu mehr Sicherheit im Haus.

In der Urlaubszeit haben Langfinger Hochkonjunktur. Auch die früh einsetzende Dunkelheit in den lichtarmen Monaten von Oktober bis März begünstigt die ungebetenen Besucher. Rund 90 % aller Einbrüche finden in Abwesenheit der Bewohner statt.

Schon das Vorhandensein eines normalen Rollladens schreckt Eindringlinge ab. Mit automatisierten Sicherheitsrollladen können Sie beruhigt Ihre Urlaubszeit oder in der dunklen Jahreszeit die Stille und Besinnlichkeit genießen.



Sonderlösungen von ALUKON

Für jedes Detail bietet ALUKON eine Lösung

Ganz gleich welche Anforderungen Sie an uns stellen, ALUKON hat die Lösung. Fast jede Farbvariante ist lieferbar und das in glänzenden oder matten RAL-Farbtönen, Strukturlack, oder eloxierter Ausführung (ab Seite 52). Geschweißte Innen- oder Außenecken, integrierter Insektenschutz mit dem einzigartigen ALUKON Insektenblocker oder Ausstellersysteme mit mediterranem Flair sind mit ALUKON Systemen einfach zu realisieren.

Geht nicht - gibt's bei ALUKON nicht! Und schon gar nicht, wenn es um die Fassadengestaltung Ihres Hauses mit Sonnenschutzsystemen geht. Sonderkonstruktionen, individuelle Ausführungen und Bearbeitungen sind möglich. Sprechen Sie uns einfach an.

Vorteile der Sonderlösungen bei ALUKON

- Innen- oder Außenecken in geschweißter Ausführung
- Viele Farbvarianten lieferbar
- ALUKON Solarrollladen, die stromsparende Alternative
- Integrierter Insektenschutz mit Insektenblocker, Easy-Click und Bremssystem
- Mechanisch bedienbares Ausstellersystem
- Gehrungskombinationen
- Elemente für Fenster- / Tür-Kombinationen

ALUKON Solarrollladen





Schrägrollladen

Fassaden mit Vorbausystemen kreativ gestalten

ALUKON Schrägrollladen sind für asymmetrische Fenster von 0,5° bis 45° geeignet und bieten für jede Einbausituation eine optimale Lösung. Sie fügen sich harmonisch in das Gesamtbild der Fassade ein und können im Neubau oder auch bei der Altbausanierung eingesetzt werden.

Die Montage ist sowohl in der Laibung als auch auf dem Mauerwerk möglich. Für den Neubau führen wir eine zusätzliche Einputzvariante mit Putzträgerplatte oder mit Winkel für bauseitige Wärmedämmung in unserem Programm.

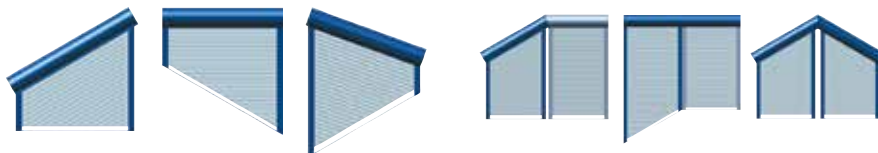



Mit der optional erhältlichen Führungsschienenverbreiterung MVP schließen Kasten und Führungsschiene seitlich bündig ab. Aufwändige Mauerwerksanpassungen sind nicht notwendig. Der Rollladenbehang kann auch mit Lichtschlitzen zur Belüftung und Lichtregulierung ausgestattet werden.





Aufsatzkästen für Neubau und Modernisierung

AK-MIRO PLUS

Das montagefreundliche Aufsatzelement für Neubau und Renovierung ist in vier Ausführungen und drei Kastengrößen lieferbar. Der AK-MIRO PLUS zeichnet sich durch seine Vielzahl an Revisionsmöglichkeiten aus. Diese lässt sich sowohl von innen, unten oder außen durchführen. Auch eine Integration von Raffstorebehängen ist möglich. Der Kasten kann beidseitig verputzt werden. Er ist über Adapterprofile mit allen marktüblichen Fenstertypen kompatibel und auch für große Fensterbreiten geeignet.

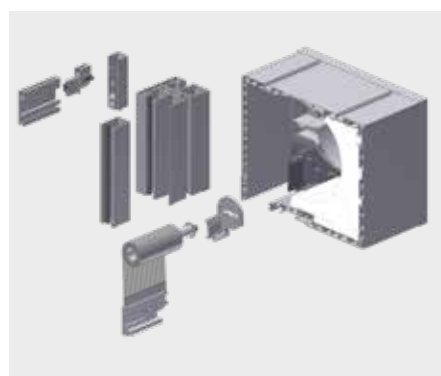

Integrierter Insektenschutz

Beim AK-MIRO PLUS liegt der integrierte Insektenschutz hinter dem Behang. Führungsschiene mit „Aufreißnut“ und Adapterschiene für integrierten Insektenschutz. Die patentierte ALUKON Easy-Click-Verriegelung ist auch für das Aufsatzkastensystem AK-MIRO PLUS verfügbar.

Durch die Adapterlösung für Führungsschiene und Kasten ist der Insektenschutz leicht nachrüstbar bzw. im Wartungsfall einfach und schnell austauschbar. Eine entsprechende Vorrüstung in der Fertigung ist dafür nicht notwendig.

Schnell und einfach: AK-MIRO PLUS

Mit nur einem System lassen sich alle am Markt üblichen Einbausituationen realisieren:

- Revision nach innen
- Revision nach unten
- Revision nach außen

Bei diesem Aufsatzkastensystem:

- die Integration von Raffstore-Behängen

AK-MIRO PLUS bietet mit nur einem einzigen Bausatz die größte Variantenvielfalt bei gleichzeitiger Gewährleistung von optimaler Wärme- und Schalldämmung.

AK-MIRO PLUS als Systemplattform mit maximaler Flexibilität und minimaler Anzahl an Bauteilen

Vorteile des ALUKON Aufsatzelements AK-MIRO PLUS

- Problemlose Montage am Fenster
- Verdeckte und formschlüssige Verbindung zum Fenster
- Mit allen marktüblichen Fenstertypen kompatibel - auch bei großen Fensterbreiten
- Komfortable Motorbedienung per Funkhandsender

In sämtlichen Renolit-Folien lieferbar.





Geschäumter Aufsatzkasten AK-FLEX

An alles gedacht ... sogar im Detail

Der AK-FLEX kann für alle Wandaufbauten und Einbausituationen verwendet werden. Egal ob Wärmedämmverbundsystem, Außenputz, Klinker- oder Schieferfassade - der Universalkasten AK-FLEX findet immer Anwendung.

Er ist durch seine Flexibilität und der Möglichkeit, seine Außenmaße der Bausituation anzupassen, besonders für Fertighäuser oder Anforderungen nach fest einzuhalten- den Wandstärken geeignet.

Kastenausführungen

Rollladen



1) Revision innen

1) Der innenliegende Revisionsdeckel kann nach unten abgenommen werden. Die große Revisionsöffnung bietet eine gute Zugänglichkeit zum Kasteninneren.

2) Die Revision für Wartungsarbeiten erfolgt von der Außenseite.

1) und 2) Die Kästen können optional mit einem integrierten Insektenschutzgitter ausgestattet werden.

2) Revision außen

Raffstore

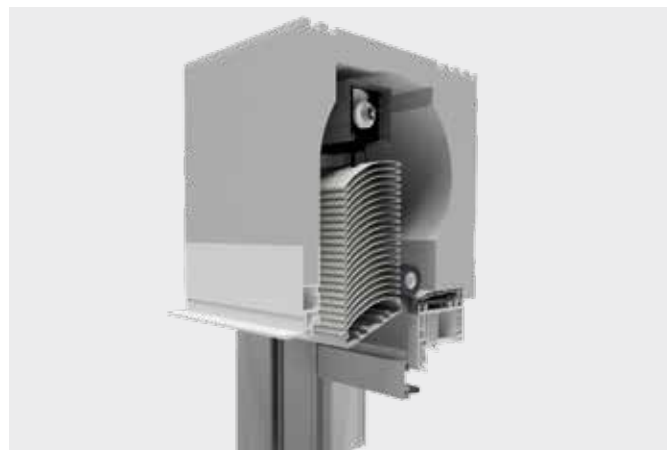

Raffstore-Behänge ermöglichen eine angenehme Lichtregulierung. Im AK-FLEX kommen 80 mm Flachlamellen oder gebördelte Lamellen zum Einsatz. Durch rastbare Kopfleistenträger können Raffstore-Behänge problemlos nachträglich montiert werden.

Raffstore-Elemente können optional mit einem integrierten Insektenschutzgitter ausgestattet werden.

ZipTex

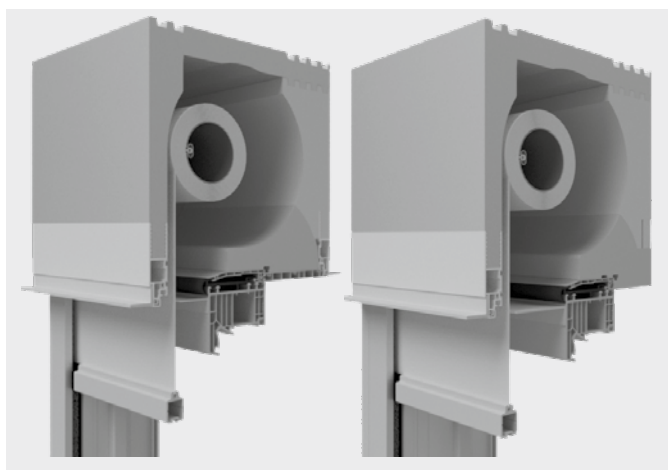

1) Revision innen

1) Der innenliegende Revisionsdeckel kann nach unten abgenommen werden. Die große Revisionsöffnung bietet eine gute Zugänglichkeit zum Kasteninneren.

2) Die Revision für Wartungsarbeiten erfolgt von der Außenseite.

ZipTex-Behänge bestehen aus UV-beständigen, wasser- und schmutzabweisenden Textilien. Erhältlich sind diese in vielen unterschiedlichen Farben und Gewebearten.

2) Revision außen

Systembeschreibung

Der ALUKON AK-FLEX ist ein geschäumter Aufsatzkasten, der für den außen- und raumseitigen Verputz vorgesehen ist. Die Revision kann unkompliziert, je nach Ausstattung, von außen oder innen erfolgen.

Kastengrößen (Höhe x Tiefe)

265 x 260 mm	265 x 290 mm
305 x 260 mm	305 x 290 mm
365 x 260 mm	365 x 290 mm

Kastentiefe auch in Zwischengrößen bis Bautiefe 485 mm erhältlich.

Es können nahezu alle bekannten Behänge aus dem ALUKON Sortiment integriert werden. Dazu gehören neben Maxi- und Minipanzern in Alu oder PVC auch Raffstore- und ZipTex-Behänge.

Mit Mini- und Maxibehängen sind problemlos raumhohe Elemente möglich - bei Bedarf sogar mit integriertem Insektenschutz, ohne Einschränkung des Rollraums.

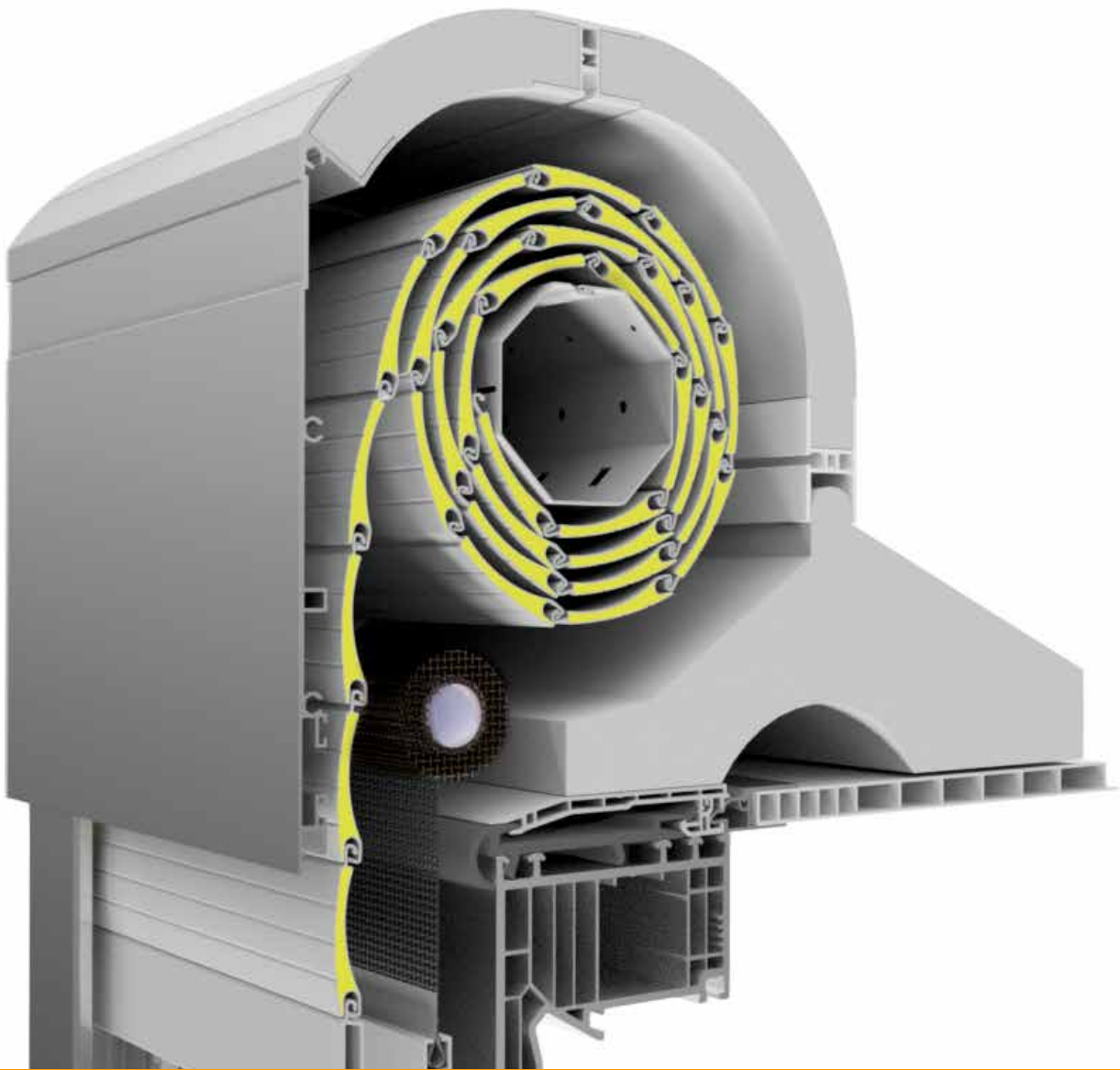

Renovierungskasten AK-FENRO

Die optimale Lösung für die energetische Fenstersanierung

Wärmedämmung – Energie sparen

Der ALUKON Renovierungskasten AK-FENRO ist die optimale Lösung, um bei einem Fenstertausch den vorhandenen, ungedämmten Rollladen-Sturzkasten effektiv zu isolieren. Durch die angepasste Konstruktion und die eingesetzten Materialien erreichen Sie eine Verbesserung der Wärmedämmung im Kastenbereich um bis zu 60 %. Zusätzlich wird die Wärmebrücke des alten, vorhandenen Kastens wirkungsvoll unterbrochen.

Verbesserung der Wärmedämmung im Kastenbereich um bis zu 60 %

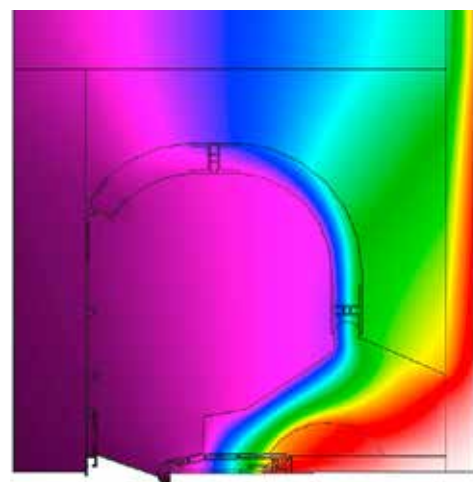

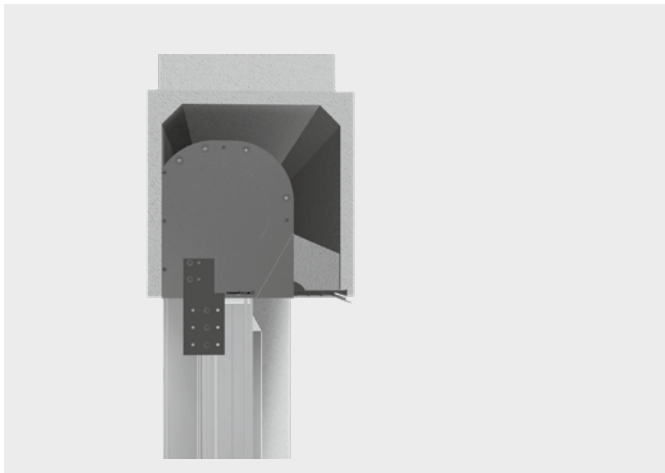

Rollladentausch einfach und schnell

Der AK-FENRO wurde so entwickelt, dass die Montage gleichzeitig mit dem Fenster erfolgt. Der auf dem Fenster montierte, gedämmte Rollladen wird in einem Arbeitsgang zusammen mit dem Fenster eingesetzt und befestigt.

Die einzigartige Clipsverbindung sorgt für eine einfache und sichere Verbindung mit dem Fenster und sichert so die Winddichtheit zum Fenstersystem ohne zusätzliche Maßnahmen.

Insektenschutz

Der AK-FENRO Renovierungskasten ist so konzipiert, dass er mit einem integrierten Insektenschutzgitter ausgestattet werden kann. Dieses Gitter ist auf einer Federwelle angebracht, womit eine Bedienung wie beim Rollo möglich ist. Bei Bedarf wird der Insektenschutz nach unten gezogen und rastet ein. Im Winterhalbjahr ist das Insektenschutzrollo unsichtbar im Kasten aufgewickelt.

Alternativ lassen sich alle Produkte des ALUKON Insektenschutzprogramms, wie zum Beispiel Spannrahmen oder verschiedene Türvarianten, mit diesem System kombinieren.



Bedienkomfort

Zusätzlich zur Standardbedienung mit Gurt oder Kegelradgetriebe lassen sich die Rollläden auch komfortabel per Motorantrieb bedienen. Beim Einsatz von Motoren können Sie zwischen verschiedenen Steuerungsvarianten, wie zum Beispiel Schalter, Funkbedienung oder sonnenabhängige Steuerung wählen.

Farbvielfalt

PVC-Führungsschienen sind neben der Standardfarbe weiß auch in verschiedenen Holzdekor- und Farbfolierungen erhältlich. Zusätzlich können Führungsschienen aus Aluminium in allen RAL, ausgewählten Struktur- sowie DB-Farbtönen beschichtet werden.

Die eingesetzten Rollladenstäbe sind zudem in einer großen Farbvielfalt verfügbar. Damit sind Ihren Gestaltungsmöglichkeiten keine Grenzen gesetzt.



Motorisierung - einfach und schnell

Elektromotoren sorgen dafür, dass ALUKON Sonnenschutzelemente und Rollläden ganz einfach per Knopfdruck oder automatisch betätigt werden können. Unsichtbar in der Konstruktion verborgen, arbeiten leistungsfähige Kraftpakete flüsterleise, präzise und wartungsfrei. Sensoren, Zeitschaltuhren oder ein leichter Fingertip auf Schalter oder Fernbedienung setzen die Motoren in Gang.

Sensoren messen die Stärke der Sonneneinstrahlung, schließen den Sonnenschutz und halten so den Wohnraum kühl. Regelmäßig wiederkehrende Öffnungs- oder Schließvorgänge werden Zeitschaltuhren anvertraut, die ihre Steuerbefehle zuverlässig abgeben, auch wenn niemand zu Hause ist. Die Antriebe können kabelgebunden über attraktiv gestaltete Schalter oder drahtlos per Funkfernbedienung gesteuert werden.

Der Komfortgewinn für Sie

Die Motorisierung von Sonnenschutzanlagen ist immer ein Komfortgewinn. Egal ob die Motorisierung beim Neubau geplant oder nachträglich bei einer Renovierung vorgenommen wird. Moderne Funksteuerungen benötigen keine zusätzlichen Steuerleitungen. Sie eignen sich deshalb besonders zur Nachrüstung bestehender Anlagen.

Zeitersparnis und Komfort in einem

Rollläden mit Motor sparen zeit- und kraftaufwendiges Kurbeln oder Hochziehen. Entsprechende Steuerungen übernehmen die Kontrolle bei Ihrer Abwesenheit und sorgen dafür, dass Sie die drei Vorteile der Automatisierung wirklich nutzen können: Mehr Energieeinsparung, mehr Sicherheit und mehr Komfort





Lichtsensoren für Funkantriebe schließen Ihre Rollläden wenn es dunkel wird.
Glasbruchsensoren lassen Ihre Rollläden bei Erschütterung der Scheibe schließen.
Sonnensensoren lassen Ihre Rollläden in eine voreingestellte Sonnenschutzposition fahren.

Funkantriebe, entsprechende Sensoren und Steuerungen vereinfachen das Leben in besonderem Maße und schützen obendrein noch Ihr Hab und Gut.

Automatisierung kinderleicht

Automatisierte Rollläden verbessern die Energiebilanz Ihrer Immobilie. Sie steigern mit dem höheren Komfort die Wohnqualität und damit den Immobilienwert. Sie investieren in eine dauerhafte Wertanlage und genießen den Komfort von ferngesteuerten Rollläden.



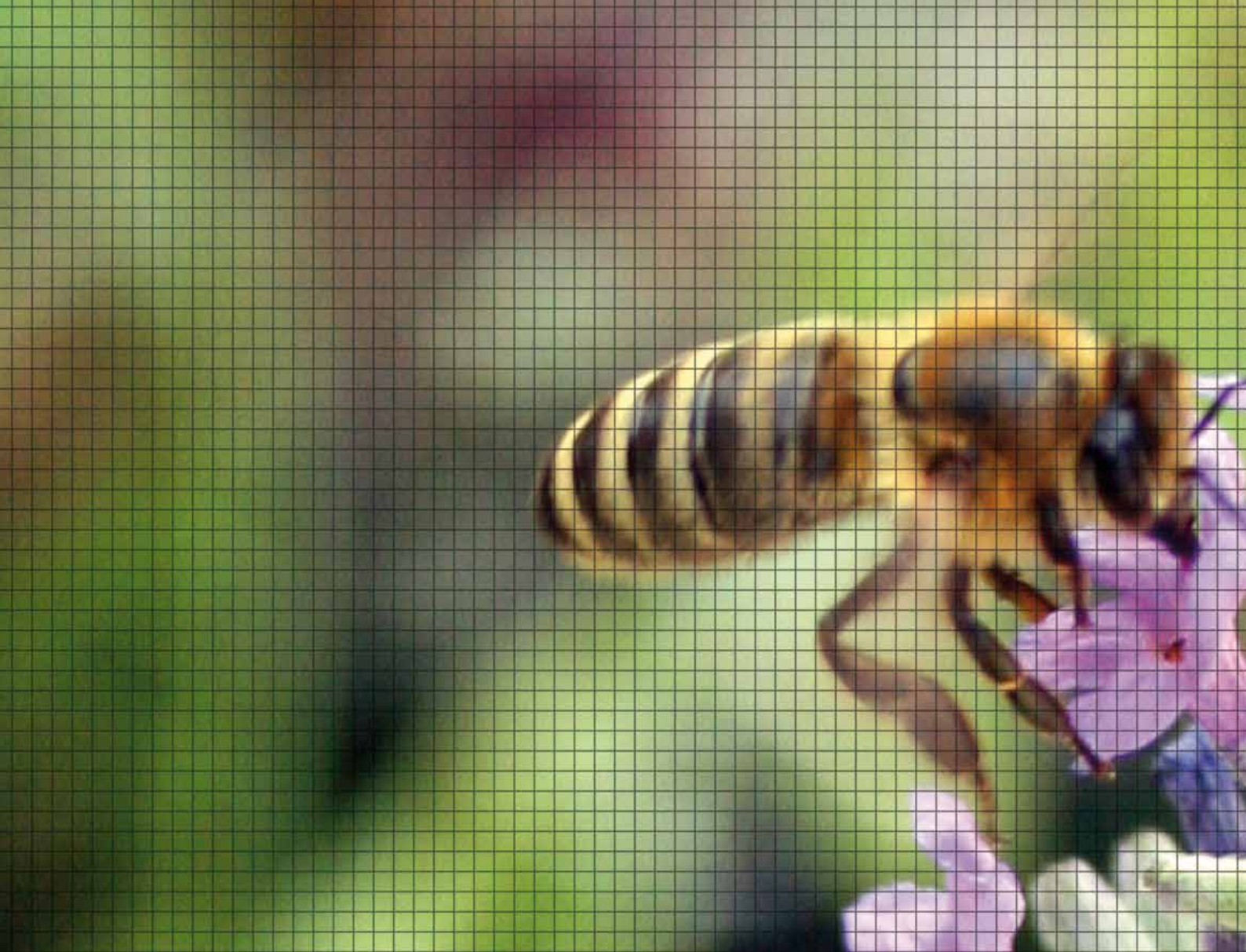

AL-IS Insektenschutz

Nachrüstbar, qualitativ hochwertig und langlebig

Liegt Ihnen die Gesundheit Ihrer Familie am Herzen? Möchten sie ungestört frische Luft und Licht bei offenem Fenster genießen, um Ihr Wohlbefinden zu steigern? Dann nutzen Sie die, nach Maß speziell für Sie angefertigten ALUKON Insektenschutzprodukte. Diese schützen Sie vor ungebetenen Gästen wie Stechmücken, Wespen und Fliegen und sorgen so für einen erholsamen Schlaf.

ALUKON Insektenschutzsysteme umfassen: Insektenschutzrollos, Spannrahmen sowie Dreh-, Plissee- und Schiebetüren für ein- und mehrflügelige Fenstertüren.

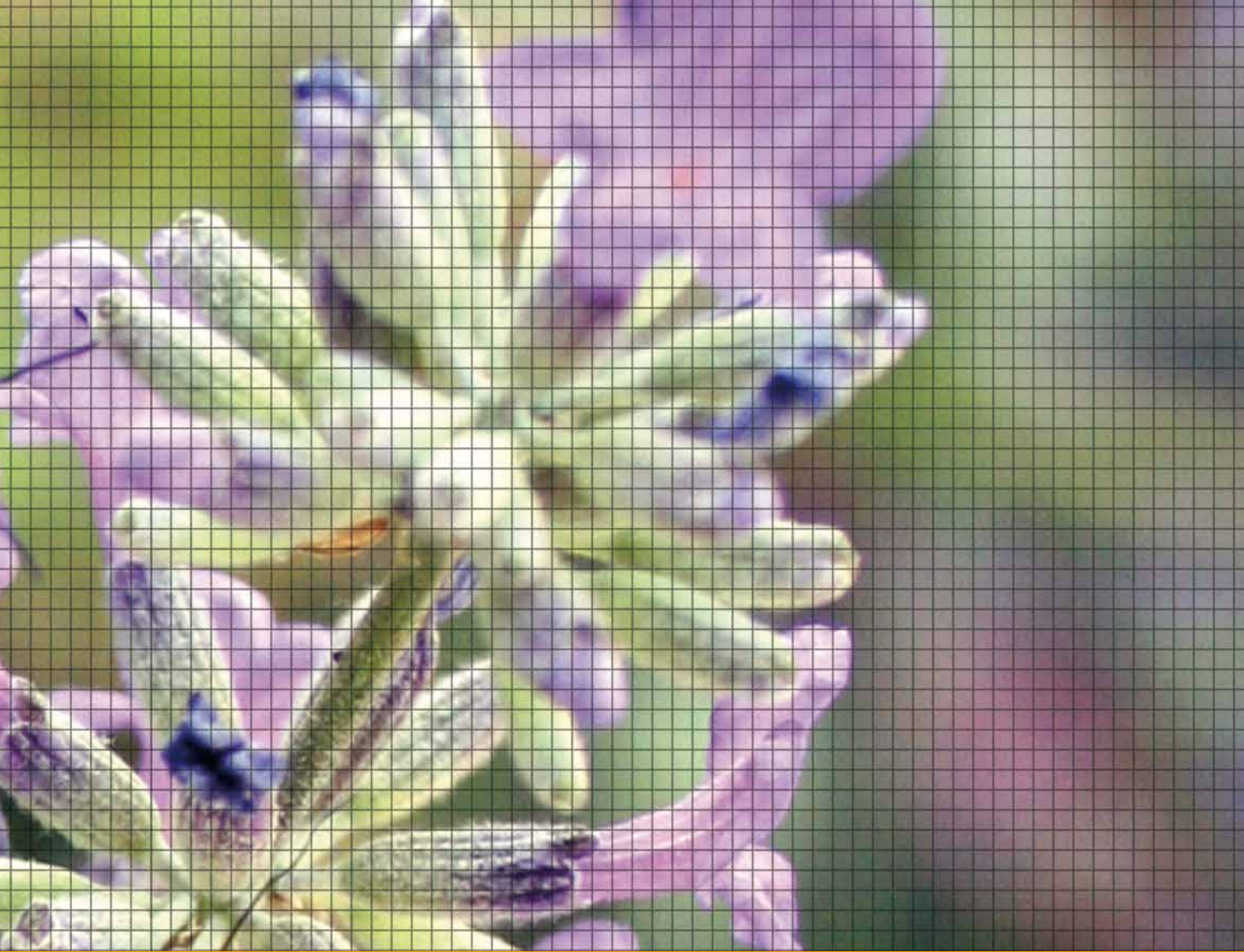

Für einen ruhigen und angenehmen Schlaf müssen keine chemischen Mittel benutzt werden. Das Insektenschutz-System AL-IS von ALUKON mit einfacher Montage schafft Abhilfe.





Rollos für Fenster

Bedienung von oben nach unten. Die hochwertige Kassette schützt die Insektengaze nach dem Aufrollen perfekt vor Verschmutzung oder Beschädigung (auch für Dachflächenfenster geeignet).



Spannrahmen für Fenster

Bietet eine preiswerte Lösung für alle Bausituationen, bei denen auf ein Insektenschutzrollo verzichtet werden kann oder muss. Die stabile Ausführung mit verdeckt liegenden Metalleckverbindern kann jederzeit einfach montiert und demontiert werden.

Fühlen Sie sich sicher vor lästigen Plagegeistern wie Mücken und Fliegen. Mit den qualitativ hochwertigen Insektenschutzprodukten aus dem Hause ALUKON.





Plisseetür

Schiebetür mit gefalteter, widerstandsfähiger Insektenschutzgaze für unterschiedlichste Anwendungen. Durch die Faltung kann diese witterungsgeschützt im Rahmen zusammen geschoben werden und ist somit besonders gut für beengte Einbausituationen, wie kleine Balkone, geeignet.

Vorteile des ALUKON Insektenschutzsystems

- Für Fenster und Türen zur nachträglichen Montage
- Stabile Aluminium-Rahmenprofile Made in Germany
- Ideal für große Terrassen-Schiebetüranlagen und schwenkbare Türkonstruktionen
- Stabile, verpresste Aluminium-Eckverbindung bei allen: Rahmen, Schiebetüren und Drehtüren



Rahmen-Drehtüren

Ideal für häufig benutzte Ausgangstüren. Je nach Bausituation als Rahmen-Flügel-Konstruktion oder ohne zusätzlichen Rahmen mit Federscharnieren direkt an der Wand oder Laibung befestigt.



Schiebetür mit SoftClose-Schließmechanismus

Ideal für Balkon- und Terrassentüren, ohne Platz für einen ausschwenkenden Türflügel. Auf Rollen gelagerte Schiebeelemente gleiten leicht und nahezu geräuschlos auf Schienen und bieten zusätzlich den einzigartigen Dämpfungs- und Schließmechanismus.

Flächen bis zu 6 m Breite können mit zweiteiligen Schiebeanlagen ausgestattet werden.



Insektenschutzsysteme

Die Lichtschachtabdeckung LSA von ALUKON

Mit der ALUKON Lichtschachtabdeckung lassen sich alle Lichtschächte maß- und passgenau abdichten. Auch für Fenster, die über den Lichtschacht hinausragen, gibt es eine abgewinkelte Lösung. Sie bieten Schutz vor Ungeziefer, Mäusen, Laub und Schmutz. Somit geht das aufwändige und lästige Reinigen des Kellerschachtes viel einfacher und schneller. ALUKON Lichtschachtabdeckungen sind nicht nur für Kellerschächte geeignet, sondern auch für alle anderen zu schützenden Öffnungen, wie Abluft- oder Klimaschächte.



Sichere Abdichtung

Umlaufende Bürsten geben Krabbeltieren, Laub oder Ungeziefer keine Chance, nach innen zu gelangen. Saubere und krabbeltierfreie Lichtschächte sind mit der ALUKON LSA kein Problem. Und das Schönste: die Montage der Abdeckungen ist denkbar einfach.

LSA auf den vorhandenen Gitterrost legen, festschrauben, fertig.

Genießen Sie alle Jahreszeiten ohne „Kellergeister“ und „lose Blattsammlungen“. ALUKON Lichtschachtabdeckungen machen es möglich.

Vorteile der ALUKON Lichtschachtabdeckung

- Einfache Montage auf vorhandenem Gitterrost
- Formschönes, abgerundetes Aluminiumprofil in silber eloxiert
- Maßanfertigung Made in Germany
- Witterungsbeständig, leicht zu reinigen
- Licht- und Luftdurchlässigkeit sowie Sauberkeit im Kellerschacht
- Bürstendichtung



So bleiben Keller und Schächte frei von Laub und Ungeziefer.
Keine aufwändige Lichtschachtreinigung mehr!



ALUKON Tore

platzsparend, formschön und sicher

Sie können Ihr Auto bequem vor der Einfahrt zwischenparken und haben dennoch freien Zugang zu Ihrer Garage, was bei herkömmlichen Schwingtoren nicht möglich ist. Ein Höchstmaß an Komfort und Technik - bei Wind und Wetter bequem vom Auto aus bedienbar.

Alle ALUKON Tore sind aus hochwertigem Aluminium, korrosionsbeständig und wartungsarm. Sie sind mit modernster Antriebstechnik ausgestattet und lassen sich bequem und komfortabel per Funkhandsender oder Schlüsseltaster bedienen.



Tore von ALUKON

- Aus korrosionsbeständigem Aluminium
- Bequeme und komfortable Bedienung per Funkhandsender oder Taster
- Integrierte, automatische Garagenbeleuchtung bei Deckenlaufstoren
- Automatische Hinderniserkennung



Tore

Für jede Situation die passende Lösung

Ob Rolltor, Deckenlauftor oder Rollgitter - ALUKON Tore sind TÜV-baumustergeprüft. Der aktuellste Stand der Technik und die neuesten EU-Sicherheitsanforderungen sind für ALUKON Tore eine Selbstverständlichkeit.

Sämtliche ALUKON Tore lassen sich aufgrund der Motorisierung komfortabel mit Funkhandsender, Taster oder Schlüsselschalter bedienen. Für Ihre Sicherheit sorgen Details wie Unterschiedenabschaltung, Fangvorrichtung oder Lichtschranken.

Individuelle Gestaltungsmöglichkeiten ergeben sich durch die vielen Farbmöglichkeiten der Torpanzer und Führungsschienen. Funktionale Ergänzung bieten die optional erhältlichen Lüftungsgitter und Sichtfenster.





Deckenlauftorantrieb

Komfort und Sicherheit durch moderne Antriebstechnik

Die Steuerung ist per Funkhandsender oder Schlüsseltaster bequem und komfortabel möglich.













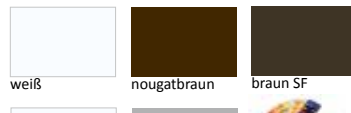

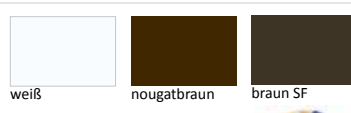

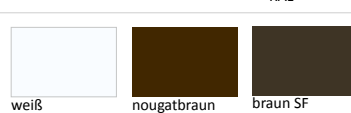
Deckenlauftore lassen sich im Notfall ohne großen Kraftaufwand auch per Hand öffnen. Eine integrierte Garagenbeleuchtung sowie eine einfache Bedienung per Handsender runden das System ab.



























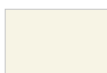

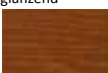

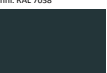









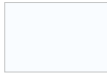







Fühlen Sie sich sicher durch die hervorragende Sicherheitsabschaltung von ALUKON.

Technische Daten

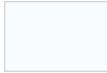
Überblick Kastenformen und -farben

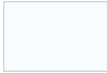
Alle stranggepressten und rollgeformten Kästen sind zusätzlich zu den aufgeführten Standardfarben in allen RAL-Farben erhältlich.

Kastenform 	Kastengrößen stranggepresst	Vorbau- rollladen	Sicherheits- rollladen	Schräg- rollladen	Raffstoren	ZipTex	stranggepresst Maße in mm		Standard- farben
							A	B	
 20° schräg Rev. vorn	100	x	-	-	-	x	102	102	 
	125	x	-	-	-	x	127	127	
	138	x	x	x	-	x	139	139	
	150	x	x	x	-	-	153	153	
	165	x	x	x	x	x	168	168	
	180	x	x	x	x	x	184	184	
	205	x	x	x	x	x	210	210	
 20° schräg Rev. unten	90	-	-	-	-	x	91	91	 
	100	-	-	-	-	x	102	102	
	125	x	-	-	-	x	127	127	
	138	x	x	x	-	x	139	139	
	150	x	x	x	-	-	153	153	
	165	x	x	x	x	x	168	168	
	180	x	x	x	x	x	184	184	
205	x	x	x	x	x	210	210		
 45° schräg	138	x	-	-	-	-	139	139	 
	150	x	x	x	-	-	153	153	
	165	x	x	x	x	x	169	169	
	180	x	x	x	x	x	184	184	
	205	x	x	x	x	x	209	209	
 gerade	90	-	-	-	-	x	91	91	<p>nur in RAL-Farben erhältlich</p> 
	100	-	-	-	-	x	102	102	
	125	-	-	-	-	x	127	127	
	138	x	x	-	-	-	139	139	
	165	x	x	-	x	-	168	168	
	180	x	x	-	x	-	184	184	
	205	x	x	x	x	-	209	209	
 rund	138	x	x	x	-	x	141	123	 
	150	x	x	x	-	-	152	133	
	165	x	x	x	x	-	169	146	
	180	x	x	x	x	-	183	158	
	205	x	x	x	x	-	210	183	
 viertelrund	-	-	-	-	-	-	-	-	
 Putzträger 20° schräg	100	-	-	-	-	x	102	102	 
	125	x	x	-	-	x	127	127	
	138	x	x	x	-	x	139	139	
	150	x	x	x	-	-	153	153	
	165	x	x	x	x	x	168	168	
	180	x	x	x	x	x	184	184	
	205	x	x	x	x	x	210	210	
 Putzträger gerade	100	-	-	-	-	x	102	102	
	125	-	-	-	-	x	127	127	
	138	x	x	-	-	x	139	139	
	165	x	x	-	x	-	168	168	
	180	x	x	-	x	-	184	184	
	205	x	x	-	x	-	209	209	

Kastengrößen rollgeformt	rollgeformt Maße in mm		Vorbau- rollladen	Standardfarben							
	A	B									
100 125 138 150 165 180 205	102 127 139 153 168 184 210	102 127 139 153 168 184 210	X X X X X X X	 weiß	 nougatbraun	 beige	 silber	 braun SF	 achatgrau <small>ähnl. RAL 7038</small>		
-	-	-	-								
125 138 150 165 180 205	127 139 153 169 184 209	127 139 153 169 184 209	X X X X X X	 weiß	 nougatbraun	 beige	 silber	 weiß 9016 glänzend	 braun SF	 achatgrau <small>ähnl. RAL 7038</small>	
				 weiß 9016 matt	 cremeweiß <small>ähnl. RAL 9001</small>	 tannengrün <small>ähnl. RAL 6009</small>	 quarzgrau <small>ähnl. RAL 7039</small>	 golden oak	 hellelfenbein <small>ähnl. RAL 1015</small>	 anthrazitgrau <small>ähnl. RAL 7016</small>	
100 125 138 150 165 180 205	102 127 139 153 168 184 209	102 127 139 153 168 184 209	X X X X X X X	 weiß	 braun SF						
138 150 165 180 205	141 152 169 183 210	118 131 143 156 179	X X X X X	 weiß	 silber	 braun SF	 weiß 9016 matt				
				 cremeweiß							
138 150 165 180 205	139 153 169 184 209	139 153 169 184 209	X X X X X	 weiß	 silber	 braun SF	 quarzgrau <small>ähnl. RAL 7039</small>	 anthrazitgrau <small>ähnl. RAL 7016</small>			
125 138 150 165 180 205	127 139 153 168 184 210	127 139 153 168 184 210	X X X X X X	 weiß	 nougatbraun	 braun SF	 weiß 9016 matt	 silber	 golden oak		
125 138 150 165 180	127 139 153 168 184	127 139 153 168 184	X X X X X	 weiß	 nougatbraun	 braun SF	 weiß 9016 matt	 silber	 golden oak		

Farbabweichungen sind drucktechnisch bedingt. Änderungen sind vorbehalten.

30 RAL-Farben und DB 703

ohne Aufpreis in glänzender, matter und Strukturlackbeschichtung für alle stranggepressten Produkte und Druckgußteile

Sämtliche anderen RAL-Farben sowie rollgeformte Blenden, Fertigelemente mit rollgeformten Kästen in RAL, alle stranggepressten Rollladenprofile und Fertiganpanzer sind von dieser Sonderregelung ausgeschlossen. Die entsprechenden Preise und Zuschläge entnehmen Sie bitte unserem Katalog bzw. unserer Elementpreisliste.



RAL 1015
hellelfenbein



RAL 3004*
purpurrot



RAL 3005
weinrot



RAL 5011
stahlblau



RAL 6005*
moosgrün



RAL 6009*
tannengrün



RAL 7001
silbergrau



RAL 7004*
signalgrau



RAL 7012*
basaltgrau



RAL 7015
schiefergrau



RAL 7016*
anthrazitgrau



RAL 7021
schwarzgrau

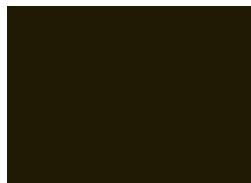

RAL 7022
umbragräu

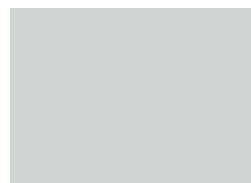

RAL 7035*
lichtgräu



RAL 7037
staubgräu

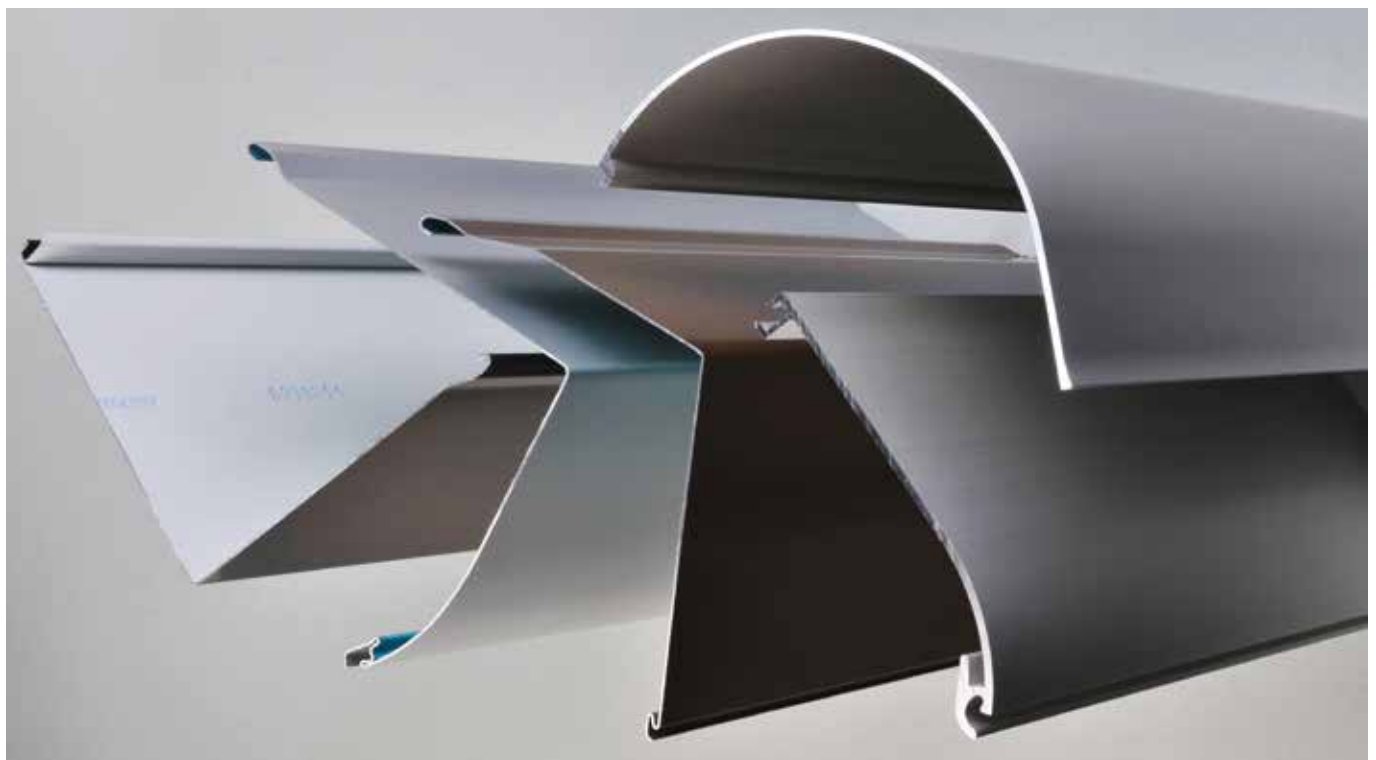



RAL 7038
achatgrau

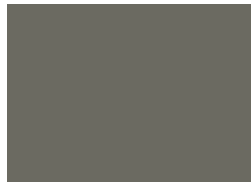

RAL 7039
quarzgrau



RAL 8001*
ockerbraun



RAL 8003*
lehmbraun



RAL 8007
rehbraun

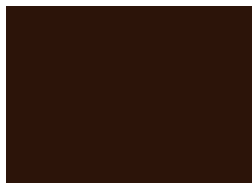

RAL 8017*
schokoladenbraun

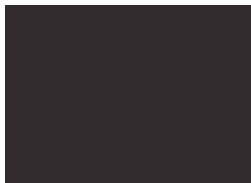

RAL 8019*
graubraun

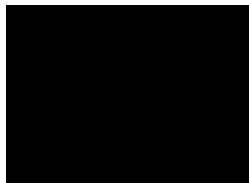

RAL 8022
schwarzbraun



RAL 9001
cremeweiß

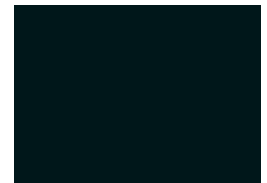

RAL 9005
tiefschwarz



RAL 9006
weißaluminium



RAL 9007
graualuminium

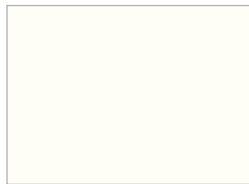

RAL 9010
reinweiß

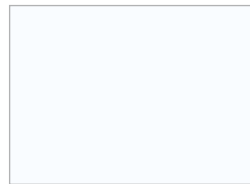

RAL 9016
verkehrsweiß

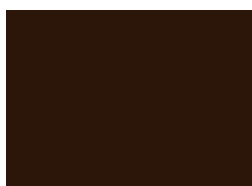

6768* braun
matt und struktur



DB 703
matt und struktur

Technische Änderungen vorbehalten.
Farbabweichungen sind drucktechnisch bedingt.

Rolladenprofile

in der Übersicht



Übersicht - ALUKON Rolladenprofile

Profil	M 317	MY 442	M 521	RM 37	V 37	MY 442-H	s_onro®	
	ausgeschäumtes Aluminium-Rolladenprofil	ausgeschäumtes Aluminium-Rolladenprofil	ausgeschäumtes Aluminium-Rolladenprofil	PVC-Rolladenprofil	stranggepresstes Aluminium-Rolladenprofil	Aluminium-Rolladenprofil mit Hartschaum		
Technische								
max. Breite:	290 cm	400 cm	380 cm	200 cm	350 cm	400 cm	200 cm	
max. Fläche:	6,5 m ²	8,5 m ²	8,0 m ²	2,9 m ²	8,5 m ²	8,5 m ²	4,8 m ²	
Farben								
	weiß hellgrau samtbraun hellbeige naturell lichtgrau santiagograu cremeweiß hellelfenbein anthrazitgrau graualuminium moosgrün teak golden oak mahagoni irish oak nussbaum purpurrot tannengrün jamaicabraun sandbeige stahlblau quarzgrau schwarz metallic Edelstahloptik DB 703	weiß hellgrau samtbraun hellbeige naturell weiß 9016 lichtgrau cremeweiß hellelfenbein anthrazitgrau graualuminium moosgrün teak golden oak mahagoni irish oak nussbaum purpurrot tannengrün jamaicabraun sandbeige stahlblau quarzgrau basaltgrau tiefschwarz umbragrau schwarz metallic	weiß hellgrau samtbraun hellbeige naturell lichtgrau santiagograu cremeweiß hellelfenbein anthrazitgrau graualuminium moosgrün samtgrau eiche teak jamaicabraun DB 703	weiß hellgrau hellbeige creme lichtgrau dunkelbeige holz hell		DB 703	weiß hellgrau samtbraun hellbeige naturell cremeweiß hellelfenbein	weiß 9016 silber 9006 anthrazitgr. 7016 graualu. 9007 DB 703

Farben ausgeschäumte Aluminium-Rolladenprofile



Lamellen

in der Übersicht



Übersicht - Raffstorelamellen

Lamellen	Flachlamelle F 80	gebördelte Lamelle S 80	gebördelte Lamelle Z 90
			
Technische Daten			
im Vorbaukasten			
max. Breite:	360 cm	360 cm	360 cm
max. Fläche:	13,0 m ²	5,8 m ²	5,8 m ²
Blenden- und Sturzlösung			
max. Breite:	500 cm	500 cm	450 cm
max. Fläche:	16,0 m ²	16,0 m ²	15,0 m ²

Flachlamelle F 80



gebördelte Lamelle S 80



gebördelte Lamelle Z 90



Farbabweichungen sind drucktechnisch bedingt. Änderungen sind vorbehalten.



ALUKON Qualität und Zukunft

ALUKON ist in der internationalen Bauelementebranche der Begriff für Rollläden, Rolltore, Garagentore, Raffstoren, Sonnenschutz und Insektenschutz. Seit der Gründung des Unternehmens im Jahre 1974 entwickelte sich ALUKON vom Drei-Mann-Betrieb zu einem international ausgerichteten Unternehmen. Wir bieten unseren Kunden optimale Lösungen rund ums Fenster. Viele Patente und Schutzrechte zeigen die Innovationskraft von ALUKON. Unsere eigene Logistik sorgt für eine schnelle, zuverlässige und qualitativ einwandfreie Belieferung unserer Kunden. Unsere rund 500 Mitarbeiterinnen und Mitarbeiter arbeiten alle an einem Ziel – Ihrer Zufriedenheit!





ALUKON Fachpartner

ALUKON Fachpartner sind Spezialisten, wenn es um die Verarbeitung und Montage von ALUKON Produkten geht. Egal ob Rollläden, Außenjalousien, Rolltore, Garagentore, oder Insektenschutz, ALUKON Fachpartner haben für jedes Detail eine passende, individuelle Lösung und bieten Topleistungen zu einem fairen Preis.

ALUKON Fachpartner lassen ihre Mitarbeiter regelmäßig schulen und sind somit sehr gut ausgebildet für individuelle Kundenberatung und erstklassigen Service.

ALUKON Fachpartner arbeiten fair, zuverlässig, fachmännisch, sauber und termingerecht. Stellen Sie uns auf die Probe und nehmen Sie uns beim Wort. Sie erhalten alles aus einer Hand, von der Beratung über die Lieferung bis zur Montage.

Freundliche und kompetente Mitarbeiter stehen Ihnen vor, während und auch nach der Montage gern zur Verfügung.





ALUKON KG

Münchberger Straße 31
D-95176 Konradsreuth

Telefon: +49 92 92 950-0
Telefax: +49 92 92 950-290
E-Mail: info@alukon.com
Internet: www.alukon.com

