



## Produktdatenblatt nach Verordnung (EU) Nr. 65/2014

|   |
|---|
| Marke: Neff   |
| Modellkennung: E2CCG6AN0  |
| Energieeffizienzindex: 95,3   |
| Energieeffizienzklasse: A   |
| Energieverbrauch pro Zyklus im konventionellen Modus: 0,99 kWh/Zyklus |
| Energieverbrauch pro Zyklus im Umluft-Modus: 0,81 kWh/Zyklus          |
| Zahl der Garräume: 1  |
| Wärmequelle: Elektro  |
| Volumen: 71 l   |

Oct 27, 2018

Constructa-Neff Vertriebs-GmbH, Carl-Wery-Straße 34, D-81739 München

[www.neff.de](http://www.neff.de)



## Produktinformation nach Verordnung (EU) Nr. 66/2014

|   |                        |                        |                        |                        |          |          |
|---|------------------------|------------------------|------------------------|------------------------|----------|----------|
| Marke: Neff   |                        |                        |                        |                        |          |          |
| Modellkennung: M13R42N2   |                        |                        |                        |                        |          |          |
| Art der Kochmulde: Elektro  |                        |                        |                        |                        |          |          |
| Anzahl der Kochzonen und Kochflächen: 4   |                        |                        |                        |                        |          |          |
| Energieverbrauch der Kochmulde: 190,7 Wh/kg   |                        |                        |                        |                        |          |          |
|      | <b>A</b>               | <b>B</b>               | <b>C</b>               | <b>D</b>               | <b>E</b> | <b>F</b> |
| Heiztechnik   | Strahlungs-<br>Heizung | Strahlungs-<br>Heizung | Strahlungs-<br>Heizung | Strahlungs-<br>Heizung |          |          |
| Abmessungen:<br>Kochzonendurchmesser in cm oder<br>Kochflächenlänge und -breite in cm | 21,0                   | 14,5                   | 17,0                   | 18,0                   |          |          |
| Energieverbrauch je Kochzone oder<br>Kochfläche in Wh/kg                              | 190,0                  | 190,2                  | 193,9                  | 188,8                  |          |          |
| Angaben gemäss EN 60350-2   |                        |                        |                        |                        |          |          |

Dec 4, 2019

Constructa-Neff Vertriebs-GmbH, Carl-Wery-Straße 34, D-81739 München

[www.neff.de](http://www.neff.de)

N 30, Einbau-Herd  
E2CCG6AN0



COOKING PASSION SINCE 1877



- ✓ CircoTherm® - das ausgezeichnete Neff Heißluftsystem für gleichzeitiges Backen, Braten und Kochen auf bis zu 3 Ebenen
- ✓ Pyrolytische Selbstreinigung - Der Backofeninnenraum reinigt sich selbständig.
- ✓ Klapptür

#### Ausstattung

##### Technische Daten

Frontfarbe : Edelstahl  
 Bauform : Einbau  
 Integriertes Reinigungssystem : Pyrolytisch  
 Nischenmaße (H x B x T) (mm) : 600-604 x 560-568 x 550  
 Abmessungen des Gerätes (mm) : 595 x 594 x 548  
 Material der Blende : Edelstahl  
 Material der Tür : Glas  
 Nettogewicht (kg) : 37,939  
 Nettovolumen - Backrohr 1 (l) : 71  
 Beheizungsarten : Großflächengrill, Heißluft, Ober-/Unterhitze, Pizzastufe, Umluftgrill, Unterhitze  
 Material 1. Backrohr : Andere  
 Anzahl eingebauter Leuchten : 1  
 Approbationszertifikate : CE, VDE  
 Innenbeleuchtung - Backrohr 1 : 1  
 Auszugssystem : Nachrüstbar  
 Schaltuhrfunktion Backofen : aus, ein, Wecker  
 Integriertes Zubehör : 1 x Kombirost, 1 x Universalpfanne  
 Leistung Großflächengrill 1 : 2800  
 Leistung Ringheizkörper 1 : 2300  
 Energieeffizienz : A  
 Energieverbrauch pro Ober-/Unterhitze Zyklus (2010/30/EC) : 0,99  
 Energieverbrauch pro Heißluft-Zyklus (2010/30/EC) : 0,81  
 Energieeffizienzindex (2010/30/EC) : 95,3  
 Anschlusswert (W) : 11400  
 Absicherung (A) : 3\*16  
 Spannung (V) : 220-240  
 Frequenz (Hz) : 50; 60  
 Steckerart : Festanschluss, ohne Stecker  
 Frontfarbe : Edelstahl  
 Beheizungsart : Elektro  
 Approbationszertifikate : CE, VDE  
 Ausschnittsmaße : x x  
 Abmessungen des verpackten Gerätes (in) : 25.98 x 26.37 x 25.78  
 Nettogewicht (lbs) : 84,000  
 Bruttogewicht (lbs) : 88  
 Nettogewicht (kg) : 37,939  
 Bruttogewicht (kg) : 40,1

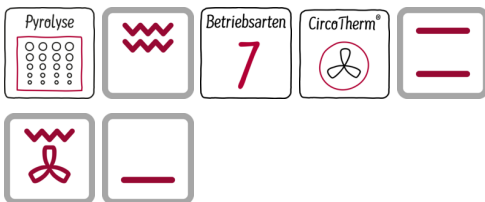

#### Sonderzubehör

Z11AB15A0 : Backblech, Keramik antihaft , Z11AU15A0 : Universalpfanne, Keramik antihaft , Z11CB10E0 : Backblech, emailliert, grau , Z11CL15E0 : Deckel für Profipfanne, emailliert, grau , Z11CN15E0 : Profi-Pfanne, emailliert, grau , Z11CR10X0 : Back- und Bratrost (Standard) , Z11CU10E0 : Universalpfanne, emailliert, grau , Z11GT10X3 : Glasbräter, 5,4l , Z11GU20X0 : Glaspfanne , Z11TE25X0 : Teleskopauszug 2-fach , Z11TF25X0 : Teleskopvollauszug 2-fach , Z11TF36X0 : Teleskop-Vollauszug 3-fach, Standard , Z11TI15X0 : VarioClip , Z11TJ25X0 : Teleskopausz. 2-fach, davon 1x VarioClip , Z11TJ35X0 : Teleskopausz. 3-fach, davon 1x VarioClip , Z12CL10A0 : Deckel für Profipfanne, emailliert, anth , Z12CN10A0 : Profi-Pfanne, emailliert, anthrazit , Z12CQ10A0 : Grillblech, emailliert, anthrazit , Z1352X0 : Pizzaform, emailliert, grau , Z13CV05S0 : Verblendleiste für Sockel , Z1913X0 : Backstein , Z19DD10X0 : Dampfset für Backofen , Z9220W0 : Umbauschrank , Z99RX70X0 : Anschlusskabel 3m



4 242004 221029

# N 30, Einbau-Herd

## E2CCG6ANO

### Ausstattung

#### Backofentyp und Heizart

- ECB2662 Einbauherd mit 7 Beheizungsarten: CircoTherm®, Ober-/Unterhitze, Thermogrill, Großflächengrill, Pizzastufe, Unterhitze, CircoTherm® sanft
- Temperaturregelung von 50 °C - 275 °C
- Garraumvolumen: 71 l

#### Zubehörträger / Auszugssystem:

#### Design

- LED Display (rot), elektronische Steuerung
- Drehwähler, Voll versenkbare Bedienknebel, rund

#### Reinigung

- Pyrolytische Selbstreinigung
- Vollglas-Innentür

#### Komfort

- EasyClock
- Klapptür
- Schnellaufheizung
- Halogenleuchte
- Kühlgebläse
- Profilgriff

#### Zubehör

- 1 x Kombirost, 1 x Universalpfanne

#### Umwelt und Sicherheit

- Individuell einstellbare Kindersicherung  
Türverriegelung bei Pyrolysebetrieb  
Automatische Sicherheitsabschaltung

#### Technische Info:

- Energieeffizienzklasse (gem. EU Nr. 65/2014): A (auf einer Energieeffizienzklassen-Skala von A+++ bis D)  
Energieverbrauch pro Zyklus im konventionellen Modus: 0.99 kWh  
Energieverbrauch pro Zyklus im Umluft-Modus: 0.81 kWh  
Zahl der Garräume: 1  
Wärmequelle: elektrisch  
Innenraumvolumen: 71 l
- Nennspannung: 220 - 240 V
- Gesamtanschlusswert Elektro: 11.4 kW
- Gerätemaße (HxBxT): 595 x 594 x 548 mm
- Nischenmaße (HxBxT): 604 mm x 560 mm x 550 mm
- „Maße und Einbauhinweise zu diesem Gerät gemäß technischer Zeichnung beachten“

N 30, Einbau-Herd  
E2CCG6AN0

Maßzeichnungen

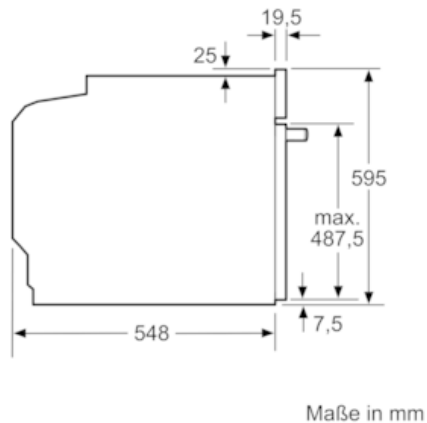
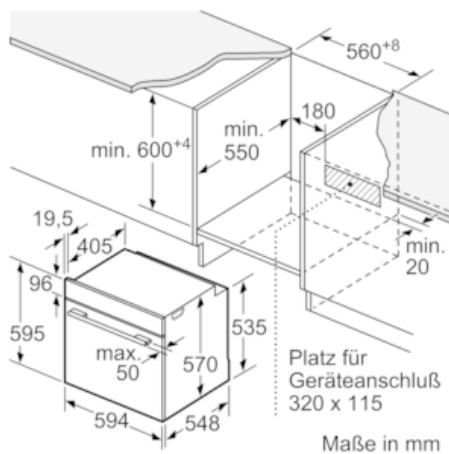

Einbau mit einem Kochfeld.

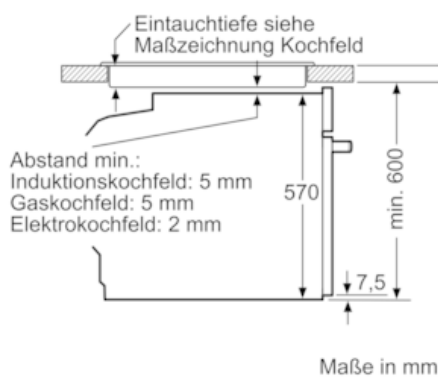

N 50, Elektrokochfeld, 60 cm  
M13R42N2



COOKING PASSION SINCE 1877

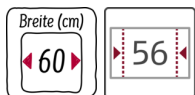
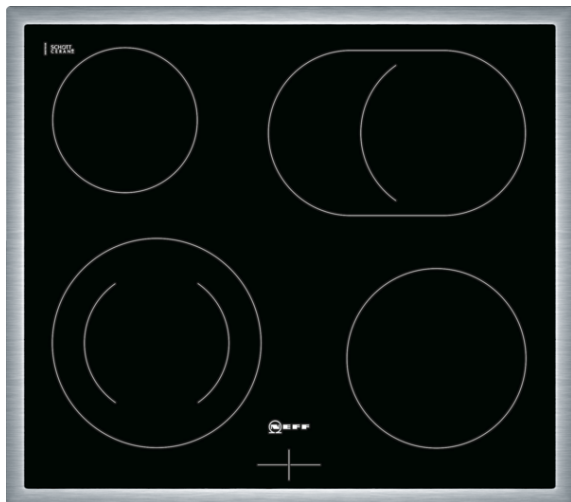

#### Ausstattung

##### Technische Daten

Gerätetyp : Kochfeld Glaskeramik  
Bauform : Einbau  
Beheizungsart : Elektro  
Anzahl der Kochzonen, die gleichzeitig benutzt werden können : 4  
Nischenmaße (H x B x T) (mm) : 43 x 560-560 x 490-500  
Breite (mm) : 583  
Abmessungen des Gerätes (mm) : 43 x 583 x 513  
Nettogewicht (kg) : 7,460  
Bruttogewicht (kg) : 8,3  
Restwärmeanzeige : Getrennt  
Lage der Steuerung : Extern  
Art der Steuerung : mit Einbaubacköfen/-herden kombiniert  
Oberflächenmaterial : Glaskeramik  
Oberflächenfarbe : Edelstahl, Schwarz  
Rahmenfarbe : Edelstahl  
Approbationszertifikate : CE, VDE  
Abgedichtete Herdplatte : Nein  
Leistung der Kochzone (kW) : 1 ; 2.2  
Leistung der 3.Kochzone (kW) : 1.2  
Leistung der 5.Kochzone (kW) : 1.6 ; 2.4  
Elektroanschlusswert (W) : 7800  
Spannung (V) : 220-240  
Frequenz (Hz) : 60; 50  
Gerätekfarbe : Schwarz  
Beheizungsart : Elektro  
Approbationszertifikate : CE, VDE  
Abmessungen des Gerätes (in) : + x x  
Abmessungen des verpackten Gerätes (in) : 3.93 x 23.22 x 29.52  
Nettogewicht (lbs) : 16  
Bruttogewicht (lbs) : 18  
Anzahl der Kochzonen, die gleichzeitig benutzt werden können : 4  
Nischenmaße (H x B x T) (mm) : 43 x 560-560 x 490-500  
Abmessungen des Gerätes (mm) : 43 x 583 x 513  
Nettogewicht (kg) : 7,460  
Bruttogewicht (kg) : 8,3



4 242004 162889

*N 50, Elektrokochfeld, 60 cm*  
*M13R42N2*

Ausstattung

**Flexibilität:**

- 4 HighSpeed-Heizkörper
- 1 Zweikreis-Kochzone
- 1 Bräterzone

**Ausstattung:**

- Restwärmearzeige je Kochzone

**Design:**

- Rahmen in Edelstahl

**Technische Information:**

- Einbaumaße: 560 mm x 490 mm
- Kochzonen:
  - 1 x Ø 210 mm, 145 mm, 1 kW, 2.2 kW;
  - 1 x Ø 145 mm, 1.2 kW;
  - 1 x Ø 180 mm, 2 kW;
  - 1 x Ø 265 mm, 170 mm, 1.6 kW, 2.4 kW
- Anschlußwert 7800 W

N 50, Elektrokochefeld, 60 cm  
M13R42N2

Maßzeichnungen

